



ІНТЕРАКТИВНА ПАНЕЛЬ

INTBOARD GT43

**ІНСТРУКЦІЯ
КОРИСТУВАЧА**

Зміст

1. ІНФОРМАЦІЯ ПРО ПОСТАЧАЛЬНИКА.....	3
2. ВСТУП.....	3
3. ЗАГАЛЬНІ ВКАЗІВКИ.....	3
4. ВИМОГИ БЕЗПЕКИ.....	4
5. КОМПЛЕКТ ПОСТАЧАННЯ.....	8
6. ЗОВНІШНІЙ ВИГЛЯД ТА ОПИС.....	8
7. ПІДГОТОВКА ДО РОБОТИ.....	13
8. ПУЛЬТ ДИСТАНЦІЙНОГО КЕРУВАННЯ.....	14
9. МЕНЮ ІНТЕРАКТИВНОЇ ПАНЕЛІ.....	14
10. ВСТАНОВЛЕННЯ ПРОГРАМНОГО ЗАБЕЗПЕЧЕННЯ.....	16
11. ВИДАЛЕННЯ ПРОГРАМНОГО ЗАБЕЗПЕЧЕННЯ.....	19
12. ТЕХНІЧНЕ ОБСЛУГОВУВАННЯ.....	20
13. ПРАВИЛА ТРАНСПОРТУВАННЯ.....	20
14. ПРАВИЛА ЗБЕРІГАННЯ.....	21
15. ЕКОЛОГІЯ.....	21
16. ГАРАНТІЙНІ ЗОБОВ'ЯЗАННЯ.....	22
17. ТЕХНІЧНІ ХАРАКТЕРИСТИКИ.....	23

1. ІНФОРМАЦІЯ ПРО ПОСТАЧАЛЬНИКА

Країна походження товару: Китай

Виробник: Guangdong Huashen Intelligent Electronic Technology Co.Ltd

Офіційний представник в Україні: ТОВ «КРЕО СІНЕРЖІ».

Адреса: 41600, Україна, Сумська обл., м. Конотоп, вул. Успенсько-Троїцька 37а

Електронна пошта: info@intboard.ua

Сайт компанії — intboard.ua

2. ВСТУП

Інтерактивна панель INTBOARD GT43 належать до нового покоління цифрових пристроїв, призначених для використання як у освітніх цілях, так і для бізнесу. Їх можна використовувати в дошкільних навчальних закладах, у початковій школі, в навчальних та розвиваючих гуртках, а також в офісах та переговорних кімнатах для проведення ділових зустрічей, зборів та нарад. В інтерактивній панелі INTBOARD GT43 використовується інфрачервона технологія, що дозволяє розпізнавати та аналізувати дотики пальця, маркера, або іншого непрозорого предмета. Завдяки функції «Мульти-тач» інтерактивна панель підтримує до 20 одночасних дотиків, що дозволяє працювати на ній кільком людям одночасно.

3. ЗАГАЛЬНІ ВКАЗІВКИ

Даний посібник призначений для інтерактивної панелі модель GT55. Всі установки і операції, пов'язані з панеллю, повинні проводитись згідно цієї інструкції.

3.1 Інтерактивний панель - це пристрій з живленням від мережі 220 В частотою 50 Гц. Максимальне енергоспоживання інтерактивної панелі вказано на бирці, що розташована на задній кришці.

Панель призначена для використання всередині приміщення та постачається без вбудованого комп'ютера, але користувач має можливість встановити за додаткову плату OPS PC комп'ютер з необхідними характеристиками або підключити панель до зовнішнього комп'ютера чи ноутбука.

УВАГА!

При порушенні споживачем правил, викладених в інструкції користувача, виробник не несе відповідальності за моральний і фізичний збиток, а також знімає з себе гарантійні зобов'язання.

4. ВИМОГИ БЕЗПЕКИ

4.1 Перед використанням інтерактивної панелі уважно прочитайте цю інструкцію з експлуатації, збережіть її на майбутнє. Неправильне використання панелі може призвести до тяжких травм або завдати матеріальних збитків.

УВАГА!

Щоб уникнути ураження електричним струмом, не намагайтеся самостійно відкривати корпус інтерактивної панелі. У разі виявлення несправностей – звертайтеся до сервісного центру INTBOARD.

4.2. Встановлення та переміщення.

- Встановлення та переміщення панелі повинно здійснюватись лише кваліфікованим персоналом.

- Інтерактивна панель може бути закріплена на стіні, або встановлена на спеціальну мобільну стійку. Стіна повинна бути з цегли або з бетону.

Забороняється вішати інтерактивну дошку на стіну із гіпсокартону без додаткового посилення стіни у місцях кріплення.

Мобільна стійка повинна бути розрахована на вагу інтерактивної панелі.

- Забезпечте надійне встановлення панелі, щоб уникнути ризику перекидання.

- Не притуляйтеся до екрану інтерактивної панелі або її корпусу (особливо до нижньої частини), навіть при настінному монтажі.

- Не допускайте потрапляння рідини до інтерактивної панелі або на екран.

- Не розміщуйте важкі предмети зверху на панелі.

- Уникайте підвищеної вологості та не використовуйте інтерактивну панель у запиленних приміщеннях.

- Захищайте інтерактивну панель від прямих сонячних променів або інших джерел тепла.

- Не розміщуйте інтерактивну панель біля джерела тепла або вологи. Мінімальна відстань від джерела тепла або вологи повинна становити не менше 1,5 метра.

- Не піддавайте інтерактивну панель впливу сильного електромагнітного поля.

- Використовуйте інтерактивну панель лише при кімнатній температурі, не піддавайте її дії надто високих або низьких температур.

- Вимикайте інтерактивну панель від мережі живлення, якщо її не плануєте використовувати протягом тривалого часу.

4.3. Шнур живлення та електроживлення.

- Переконайтеся, що напруга електромережі відповідає маркуванню пристрою та становить 220 В ± 10%.

- Використовуйте розетку із заземленням та переконайтеся, що вона правильно заземлена.

УВАГА!

Заземлення розетки електроживлення в будівлі має бути здійснене фахівцем у відповідності до чинних норм електробезпеки та будівництва приміщень вашої країни, в іншому випадку виробник не несе відповідальності за моральний і фізичний збиток, а також знімає з себе гарантійні зобов'язання.

- Щоб уникнути ризику ураження електричним струмом, не торкайтеся вологими руками до інтерактивної панелі та кабелю живлення.

- Під час блискавки або грози вимкніть інтерактивну панель та вимкніть з розетки кабель живлення також від'єднайте кабель LAN.

- Якщо панель використовується в регіоні з частими вимкненнями світла або нестабільною напругою мережі, слід використовувати зовнішні пристрої, такі як джерело безперебійного живлення або стабілізатор. Зовнішні пристрої повинні бути розраховані на максимальну споживану потужність інтерактивної панелі.

- Шнур живлення, що входить до комплекту постачання, призначений лише для використання з цим пристроєм. Не використовуйте його з іншими пристроями.

- Не розміщуйте шнур живлення або саму інтерактивну панель біля джерел тепла.

- Не вимикайте шнур живлення під час використання панелі.

- Захищайте шнур живлення від фізичного чи механічного пошкодження. Не згинайте і не розтягуйте шнур живлення із застосуванням фізичної сили. Не притискайте шнур живлення важкими предметами.

- Завжди вимикайте шнур живлення від розетки під час чищення та технічного обслуговування.

- Завжди вимикайте шнур живлення від розетки, якщо не плануєте користуватися пристроєм протягом тривалого часу.

4.4. Екран.

- Не використовуйте гострі предмети для письма та керування;
- Очищати екран потрібно сухою, м'якою тканиною або спеціальною серветкою;
- У разі потреби ретельного очищення звертайтеся до сервісного центру;
- Не використовуйте дисплей із занадто високим рівнем яскравості протягом тривалого часу.

4.5. Вентиляція.

Отвори на корпусі інтерактивної панелі призначені для охолодження.

- Не закривайте вентиляційні отвори, оскільки недостатнє охолодження може призвести до перегріву та виходу з ладу інтерактивної панелі.
- Переконайтеся, що при установці забезпечується достатня для вентиляції відстань: не менше 20 см по периметру панелі та не менше 10 см із заду.

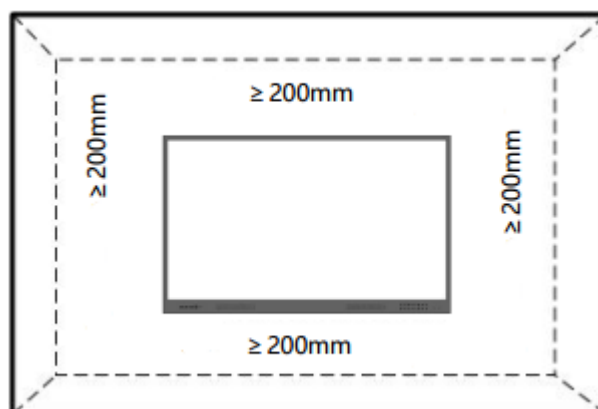

4.6. Температура.

- Не розміщуйте інтерактивну панель біля радіаторів центрального опалення або обігрівачів. Відстань від джерела тепла до інтерактивної панелі має бути не менше 1,5 метрів.
- При переміщенні з приміщення з низькою температурою до приміщення з високою температурою не підключайте панель відразу до мережі електроживлення – дочекайтеся, доки її температура не вирівняється, щоб вимкнути конденсацію вологи (приблизно 6 годин).

- Діапазон робочих температур – від +10 до +50°C, температура зберігання (довготривала) – від 0 до +50°C, температура зберігання (короткочасна) – від -30 до +50°C без конденсації вологи.

4.7. Вологість

- Не розміщуйте інтерактивну панель поблизу джерела вологи, мінімальна відстань повинна становити не менше 1,5 метра

Переконайтеся, що панель використовується в приміщенні з

вологістю не більше 65% при температурі 25°C (без конденсації вологи), вологість при зберіганні – від 10 до 80% (без конденсації вологи).

УВАГА!

Негайно вимкніть інтерактивну панель від електромережі, якщо виникають серйозні проблеми, такі як:

- Поява диму, специфічного запаху чи шуму;
- Відсутність звуку або зображення, спотворення зображення;
- У разі виявлення серйозних неполадок слід припинити використання пристрою, негайно вимкнути електроживлення та звернутися до сервісного центру.
- Не відкривайте кришку та не ремонтуйте пристрій самостійно.

Пристрій містить компоненти під високою напругою. Відкриваючи кришку, можна отримати удар електрострумом, а також потрапити в інші небезпечні ситуації. Для огляду або обслуговування слід зв'язатися з місцевим дистриб'ютором або звернутися до виробника.

УВАГА!

Постачальник не несе відповідальності перед покупцем або іншою особою у разі порушення правил, викладених в інструкції з безпеки.

5. КОМПЛЕКТ ПОСТАЧАННЯ

До комплекту поставки інтерактивної панелі входить:

- Інтерактивна панель — 1 шт;
- Пульт ДК — 1 шт;
- Кабель живлення — 1 шт;
- Настінне кріплення — 1 шт;
- Маркер – 1 шт;
- Телескопічна указка — 1 шт.

Інструкція, гарантійний талон, програмне забезпечення — постачаються в електронному вигляді. Для завантаження програмного забезпечення необхідно встановити додаток Intboard Простір. Завантажити додаток Intboard Простір можна [тут](#).

Гарантійний талон (оформлення електронної гарантії на сайті <https://intboard.ua> у розділі “Підтримка”)

Комплект поставки може відрізнятися від зазначеного. Виробник залишає за собою право змінювати комплект поставки без попередження Покупця.

6. ЗОВНІШНІЙ ВИГЛЯД ТА ОПИС

6.1 Вигляд спереду

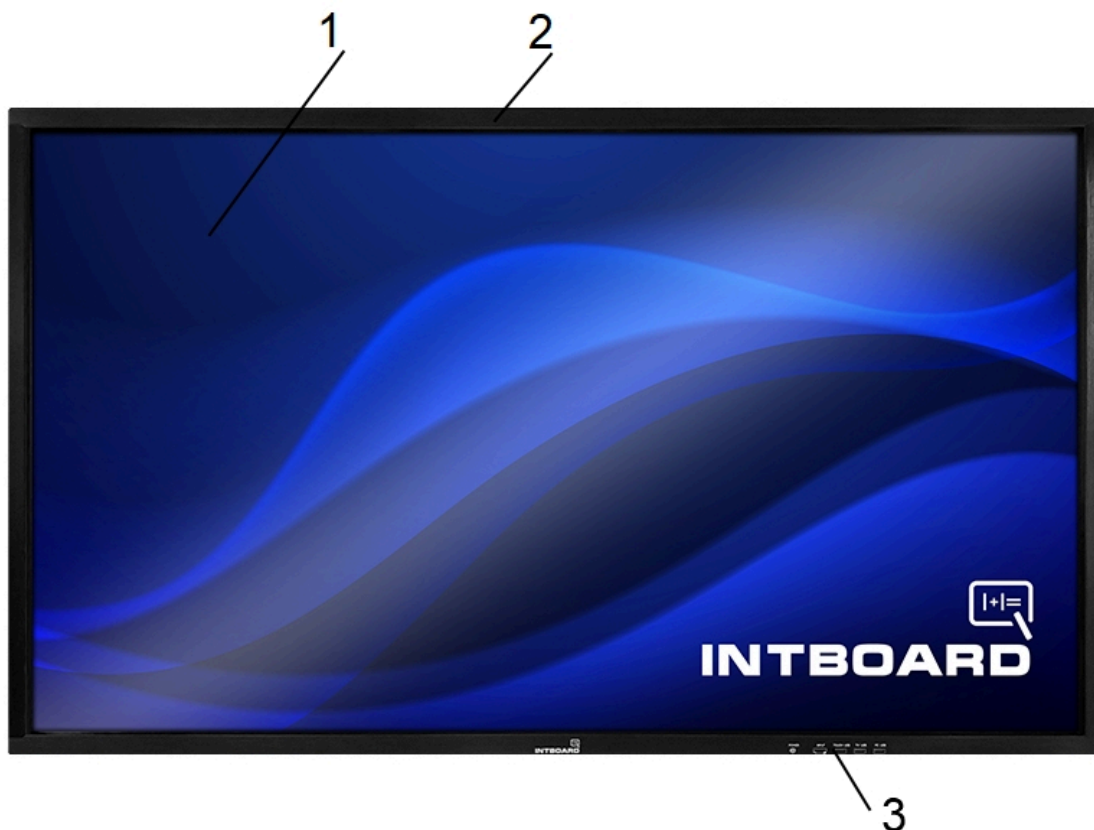

1. Дисплей с захисним склом;
 2. Металевий корпус з вбудованими інфрачервоними сенсорами;
 3. Кнопки керування та роз'єми на передній панелі
- Кнопки керування та роз'єми на передній панелі



1 — Кнопка живлення з вбудованим індикатором

2 — Приймач сигналу пульта ДК

3 — HDMI вхід

4 — USB роз'єм передачі інформації про з'єднання (при підключенні зовнішнього комп'ютера)

5,6 Роз'єми USB 2.0 для підключення зовнішніх пристроїв

6.2 Вигляд ззаду

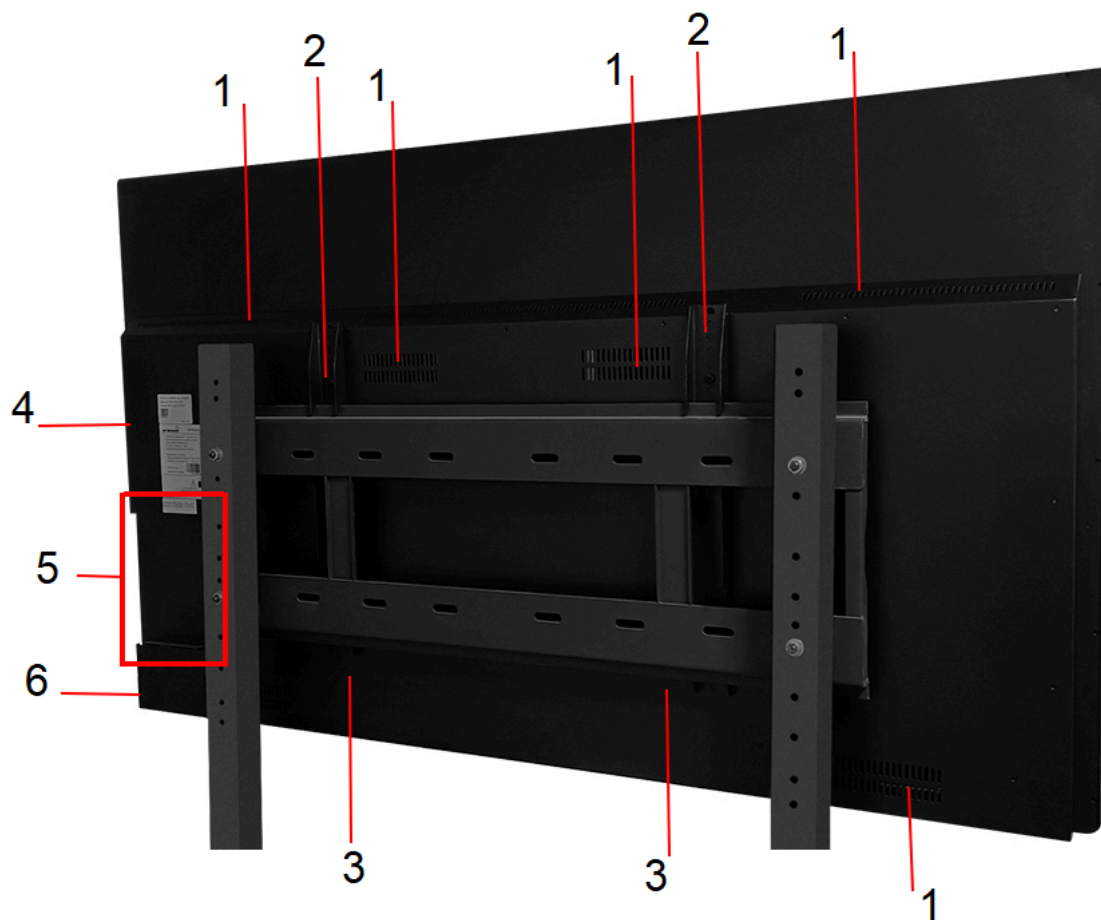

1- Вентиляційні отвори;

2 — Кріплення VESA для монтажу панелі на стіну або на мобільну стійку

3 — Вбудовані динаміки

4 — Права бічна панель з роз'ємами

5 — Відсік для встановлення OPS PC

6 — Перемикач вмикання/вимикання

6.3 Вигляд правої бічної панелі з роз'ємами *

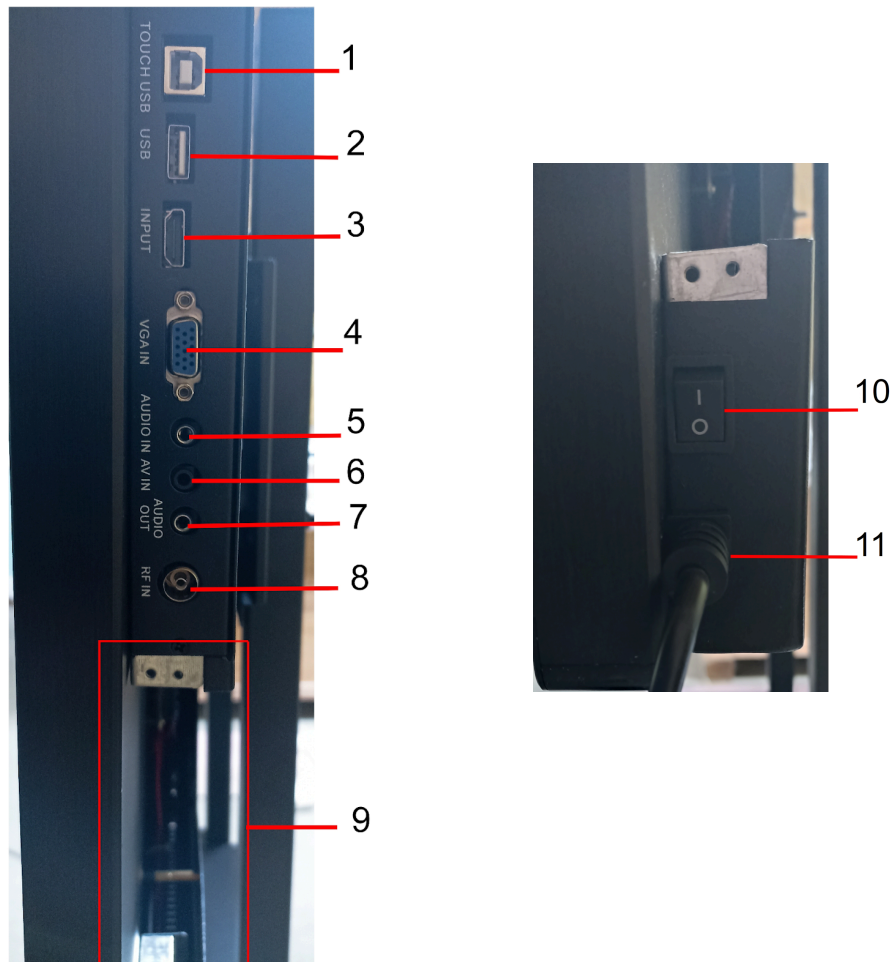

1	TOUCH USB	USB роз'єм передачі інформації про дотики (при підключенні зовнішнього комп'ютера)
2	USB	Роз'єми USB 2.0 для підключення зовнішніх пристроїв
3	INPUT	HDMI вхід

4	VGA IN	VGA вхід
5	AUDIO IN	AUDIO вхід
6	AV IN	AV вхід (аудіо/відео вхід)
7	AUDIO OUT	AUDIO вихід
8	RF IN	Вхід зовнішньої антени (не активний!)
9	-	Відсік для встановлення OPS PC
10	-	Перемикач вмикання/вимикання
11	-	Кабель живлення

7. ПІДГОТОВКА ДО РОБОТИ

7.1 Розпакуйте інтерактивну панель з оригінальної упаковки.

7.2 Перевірте панель та комплект поставки на наявність пошкоджень

7.3 Після транспортування або зберігання інтерактивної панелі при температурах нижче 0°C витримайте її при кімнатній температурі не менше 8 годин.

7.4 Виберіть місце для встановлення панелі згідно з рекомендаціями розділу “Вимоги безпеки”.

7.5 Встановить кріплення VESA (рис В) з комплекту поставки на інтерактивну панель, якщо воно ще не встановлено з заводу. Закріпіть раму (рис А) на стіні або на мобільній стійці. Повісьте інтерактивну панель на раму.

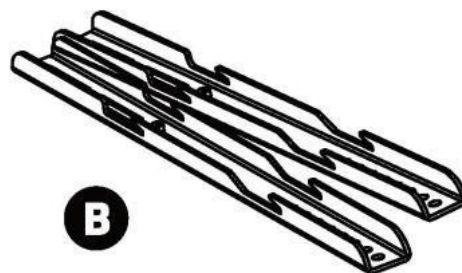
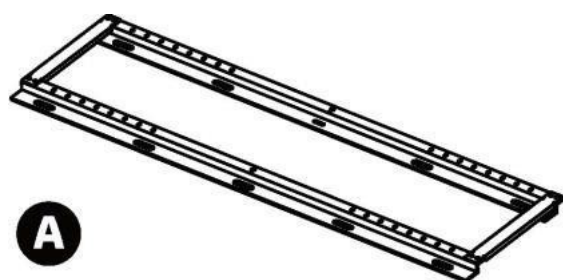

7.6 Підключить інтерактивну панель до зовнішнього комп'ютера за допомогою кабеля HDMI для передачі зображення та звуку, а також кабеля USB для передачі на комп'ютер інформації про дотики або встановить у спеціальний відсік OPS PC модуль.

7.7 Підключить кабель живлення інтерактивної панелі до розетки електроживлення. Встановить перемикач на правій боковій поверхні у ввімкнене положення та натиснуть кнопку “Power” на передній панелі.

7.8 Включить зовнішній комп'ютер. Зайдіть за допомогою пульта дистанційного керування у меню інтерактивної панелі то оберіть у якості джерела сигналу відповідний HDMI роз'єм, до якого підключений зовнішній комп'ютер або оберіть OPS PC.

8. ПУЛЬТ ДИСТАНЦІЙНОГО КЕРУВАННЯ



	Кнопка вмикання/вимикання
	Кнопка вмикання/вимикання звуку
<u>P.MODE</u>	Перемикання <u>встановлених налаштувань зображення</u> : User/Vivid/Standart/Soft
<u>S.MODE</u>	Перемикання <u>встановлених налаштувань звуку</u> : User/Standart/Music/Movie/Sport
ZOOM	Перемикання форматів зображення: Auto/ Point to Point/ Panorama/ Just Scan/ Zoom2/ Zoom1/ 16:9/ 4:3
<u>DISP</u>	Дозволяє переглянути джерело сигналу
MENU	Вхід до меню налаштувань
SOURCE	Вибір джерела вхідного сигналу
SLEEP	Таймер сну: off/10/20/30/60/90/120/180/240
+VOL-	Регулювання гучності

9. МЕНЮ ІНТЕРАКТИВНОЇ ПАНЕЛІ

Для входу у меню налаштувань, натисніть кнопку MENU на пульті ДК

Меню інтерактивної панелі INTBOARD GT55 складається з 4 розділів.

У першому розділі можна обрати джерело вхідного сигналу, наприклад OPS PC

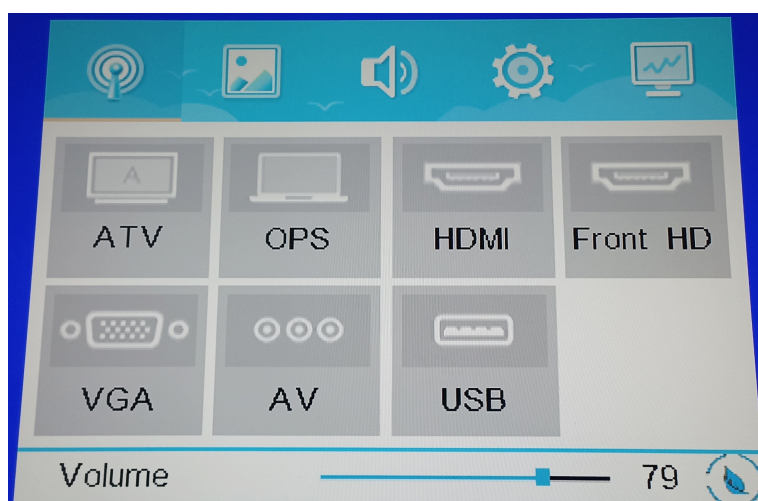

У другому розділі можна відкоригувати налаштування зображення

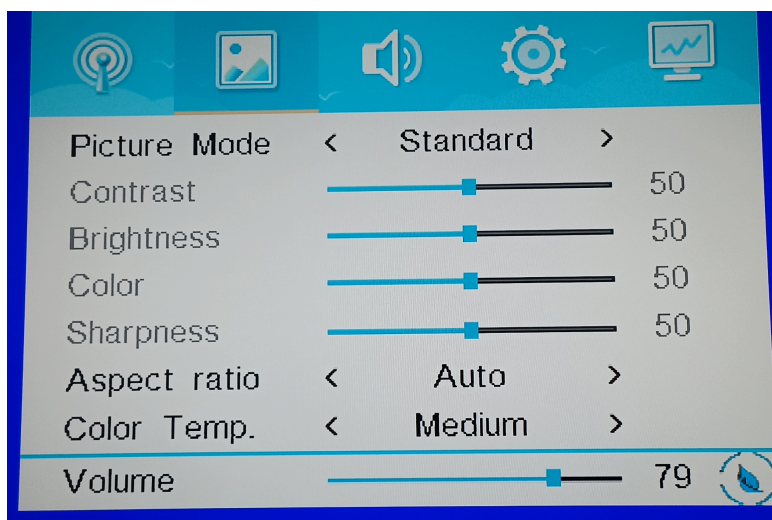

Можна налаштувати контрастність, яскравість, колір, чіткість, співвідношення сторін та температуру кольору.

У третьому розділі можна налаштувати звук



Тут можна обрати режим звуку, відрегулювати високі та низькі частоти, відрегулювати баланс, а також обрати звуковий ефект.

Четвертий розділ — розділ з загальними налаштуваннями.

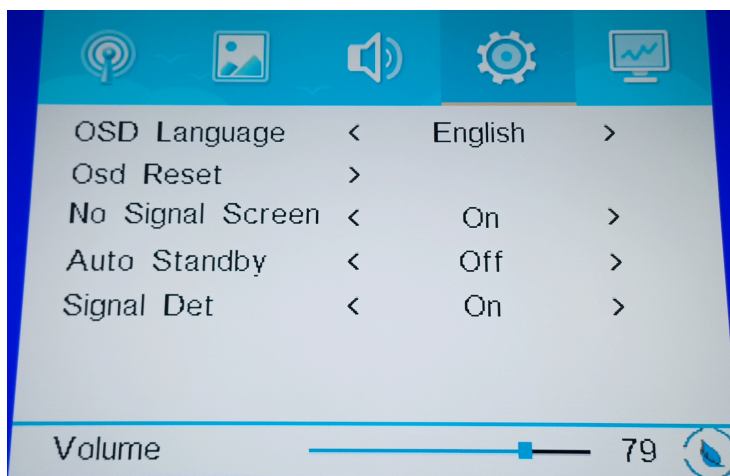

Тут можна встановити синій екран коли немає вхідного сигналу, автовимикання, автоматичне визначення джерела вхідного сигналу і т.д.

10. ВСТАНОВЛЕННЯ ПРОГРАМНОГО ЗАБЕЗПЕЧЕННЯ

10.1. Мінімальні системні вимоги.

Процесор	Pentium III 800МГц або вище
Пам'ять	256 Мб або вище
HDD	1 Гб або більше вільного місця
Відеокарта	з підтримкою DirectX V9.0с або вище
Операційна система	Windows XP або вище
Роздільна здатність екрану (рекомендований)	1024 x 768 60Гц
Microsoft Office	Office XP або вище
Аудіо обладнання	Вбудована звукова карта та колонки
Веб браузер	Internet Explorer, Firefox

10.2 Завантажте програмне забезпечення Intboard Простір. Скачати програмне забезпечення Intboard Простір можна [тут](#).

10.3 Встановить програмне забезпечення Intboard Простір на комп'ютер або OPS PC та запустить його.

10.4 Переходимо у розділ "Завантаження" та відкриваємо розділ з програмним забезпеченням Intboard Easy Start. Завантажте базове програмне забезпечення для інтерактивної панелі Intboard Easy Start.

10.6. Запустіть програму установки Setup Intboard Easy Start.exe. подвійним кліком

10.6.1. Потім оберіть мову, на якій буде працювати програма:

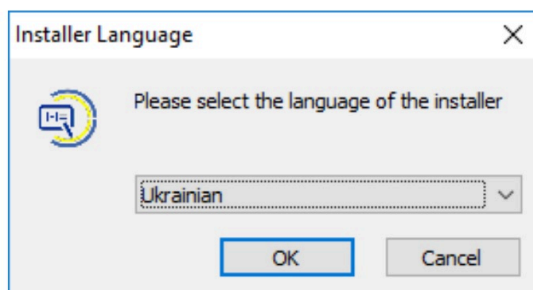

10.6.2. Після вибору мови натисніть "ОК", після чого з'явиться наступна картинка: оберіть "Далі" для продовження

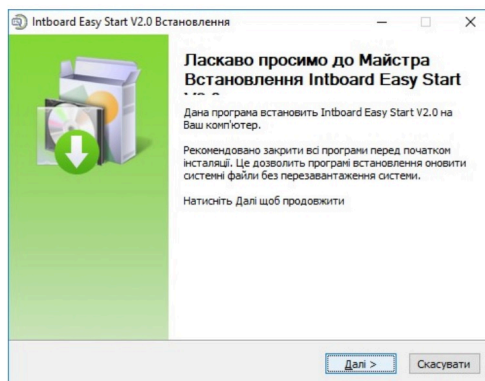

10.6.3. Оберіть місце встановлення програми і натисніть «Встановити», почнеться процес встановлення програмного забезпечення:

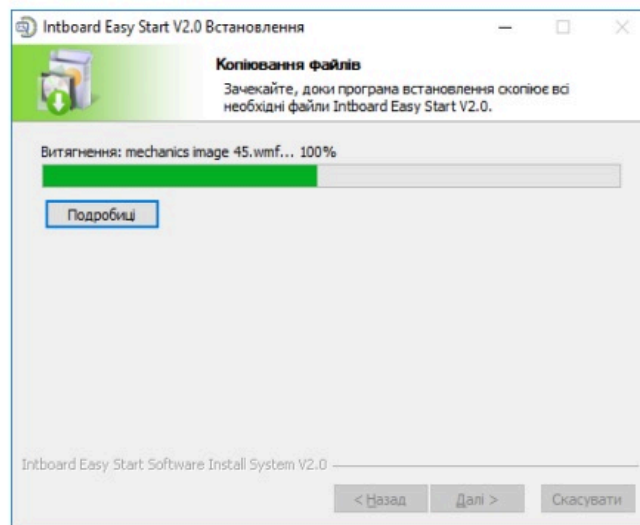
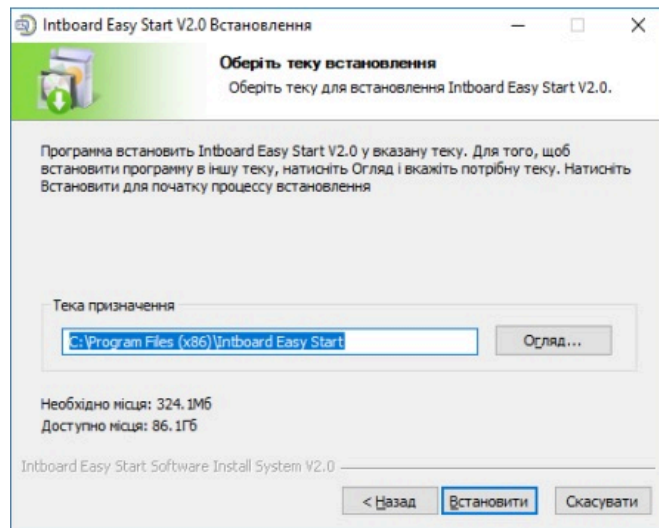

10.6.4. Натисніть «Кінець» для завершення установки програмного забезпечення.

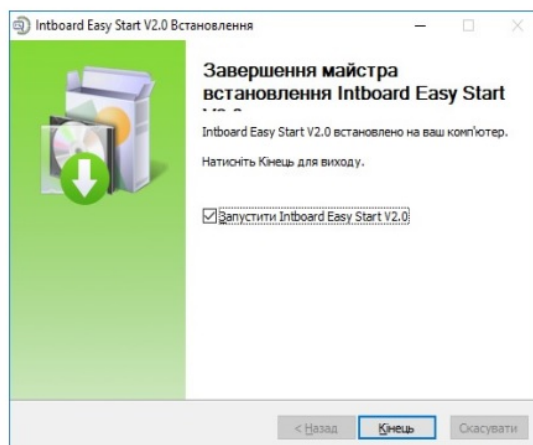

10.6.5. На робочому столі і в меню «Пуск» буде створений значок швидкого запуску програми.



11. ВИДАЛЕННЯ ПРОГРАМНОГО ЗАБЕЗПЕЧЕННЯ

11.1. Натисніть Пуск — Параметри — Програми та можливості, знайдіть в списку програм Intboard Easy Start V2.0, клацніть «Видалити».

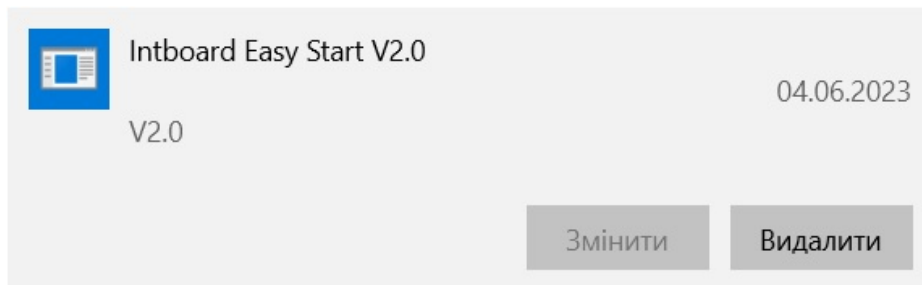

11.2. Дотримуйтесь підказок майстра для завершення видалення ПО.

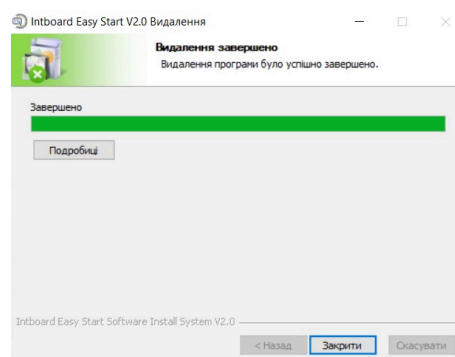
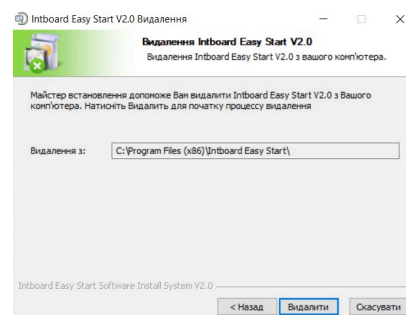
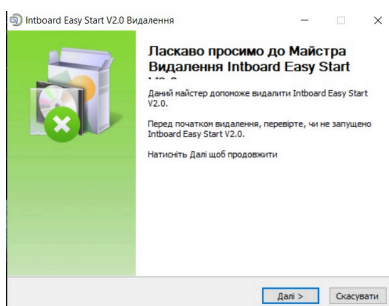

12. ТЕХНІЧНЕ ОБСЛУГОВУВАННЯ

12.1. Загальний догляд за інтерактивною панеллю, який здійснює власник, включає видалення пилу і бруду з поверхонь.

12.2. Догляд здійснюється тільки при вимкненому електроживленні.

12.3. Видалення пилу і бруду робиться м'якою тканиною, змоченою спеціальним розчином, або спеціальними вологими серветками.

12.4. Щоб уникнути потрапляння всередину панелі вологи (що може привести до виходу з ладу), її забороняється мити.

УВАГА!

Вихід інтерактивної панелі з ладу внаслідок потрапляння в середину вологи чи будь-якої іншої речовини або предмета не буде вважатися гарантійним випадком. Усі витрати по ремонту буде нести покупець, включаючи доставку до сервісного центру.

12.5 Не рідше ніж раз на два роки необхідно проводити чищення системи охолодження внутрішніх елементів та заміну термоінтерфейсів. Для цієї процедури необхідно звертатися до офіційного сервісного центру, або у спеціалізований сервісний центр.

УВАГА!

Чищення системи охолодження та заміна термоінтерфейсів проводиться на платній основі

13. ПРАВИЛА ТРАНСПОРТУВАННЯ

13.1. Транспортування інтерактивної панелі здійснюється будь-яким видом критого вантажного транспорту із застосуванням необхідних заходів із захисту довкілля згідно вимог чинного законодавства, який має необхідну за розмірами вантажну платформу або кузов та вантажопідйомність.

13.2 Кузов автотранспорту повинен надійно захищати вантаж від впливу атмосферних опадів. Інтерактивна панель повинна транспортуватися в оригінальній упаковці з можливим додаванням додаткових захисних засобів, передбачених перевізником. Транспортування інтерактивної панелі здійснюється тільки в вертикальному положенні та за умови надійної фіксації що унеможливорює її падіння.

УВАГА!

Вихід інтерактивної панелі з ладу внаслідок її транспортування транспортним засобом, який не має необхідної за розміром вантажної платформи або кузова та який не захищає від впливу атмосферних опадів, не буде вважатися гарантійним випадком. Усі витрати по ремонту інтерактивної панелі буде нести покупець, включаючи доставку до сервісного центру.

13.3 У разі транспортування інтерактивної панелі транспортом перевізника або кур'єрською службою відповідність за застосування заходів докільця згідно норм чинного законодавства покладається на відповідного перевізника або кур'єрську службу.

14. ПРАВИЛА ЗБЕРІГАННЯ

14.1 Довготривале зберігання інтерактивної панелі можливо у фірмовому пакуванні при температурі від 0°C до +50°C у складському приміщенні яке надійно захищає панель від впливу атмосферних опадів та без конденсації вологи.

14.2 Короткочасне зберігання інтерактивної панелі (до 5 днів) можливо у фірмовому пакуванні при температурі від -30°C до +50°C у складському приміщенні яке надійно захищає її від впливу атмосферних опадів та без конденсації вологи.

УВАГА!

Вихід інтерактивної панелі з ладу внаслідок її зберігання у приміщенні яке не відповідає зазначеним нормам не буде вважатися гарантійним випадком. Усі витрати по ремонту панелі буде нести покупець, включаючи доставку до сервісного центру.

15. ЕКОЛОГІЯ

15.1 Будь ласка, не викидайте інтерактивну панель, пакування та її комплект поставки, як звичайне сміття.

15.2 Ставтеся до них, як до продуктів, які потребують відповідної переробки.

15.3 При необхідності утилізації, здайте їх у відповідні пункти прийому для подальшого відправлення на переробку або у відповідності до встановлених норм вашої країни.

УВАГА!

Утилізація інтерактивної панелі, її пакування та комплекту постачання повинна проводитись виключно у відповідності до місцевих вимог!

16. ГАРАНТІЙНІ ЗОБОВ'ЯЗАННЯ

16.1. Гарантійні зобов'язання вказані в гарантійному талоні, який можна отримати зареєструвавши товар на офіційному сайті торговельної марки INTBOARD.

16.2 Гарантійний талон повинен бути належним чином заповнений, повинні бути проставлені дата продажу, серійний номер (у разі наявності) та печать продавця.

16.3 У разі доставки перевізником покупець повинен зберігати товарно-транспортну накладну, в якій зазначена дата отримання. Гарантійний термін буде відраховуватися від дати отримання товару.

УВАГА!

У разі втрати покупцем товарно-транспортної накладної гарантійний термін відліковується від дати продажу, вказаної в гарантійному талоні.

16.4 У разі гарантійного ремонту покупець повинен звертатися в сервісний центр продавця за вказаною в гарантійному талоні адресою, на електронну пошту або за телефоном.

16.5 Товар приймається на сервіс при наявності правильно заповненого гарантійного талону, копії видаткової накладної (або чека), у повному комплекті та в оригінальній упаковці, яка не повинна мати пошкоджень.

УВАГА!

Продавець в праві відмовити покупцеві в гарантійному ремонті у разі:

- відсутності оригінальної упаковки;
- відсутності повного комплекту поставки;
- відсутності копії видаткової накладної або чека;
- відсутності заповненого гарантійного талона;
- за наявності на товарі або його частинах механічних ушкоджень, сколов, вм'ятин або наявності слідів самостійного ремонту;
- за наявності на товару або його частинах слідів самостійного ремонту чи ремонту третіми особами (не офіційним сервісним центром);
- порушення роботи інтерактивної панелі внаслідок впливу програм-вірусів;
- вихід з ладу інтерактивної панелі внаслідок впливу викликаних стихійними лихами, катастрофами та діями непереборної сили;

- вихід з ладу інтерактивної панелі у разі модифікації заводського системного програмного забезпечення (прошивки) особами, які не уповноважені на проведення таких дій, у т.ч. зміна параметрів роботи центрального процесора («спроби розгону») чи інших параметрів системи;

- пошкодження інтерактивної панелі, що спричинили руйнування мікросхем та (або) «обгоряння» контактів, пошкодження портів для підключення периферійного обладнання;

- пошкодження інтерактивної панелі, пов'язані з підключенням Клієнтом зовнішніх пристроїв при включеному живленні, при дії статичних або електромагнітних полів;

Усі витрати по ремонту інтерактивної панелі буде нести покупець, включаючи доставку столу до сервісного центру.

У разі наявності пошкоджень на упаковці, сервісний ремонт можливий за умови, що ці пошкодження не є прямим наслідком поломки.

17. ТЕХНІЧНІ ХАРАКТЕРИСТИКИ

Таблиця 1. Технічні характеристики панелі GT55

Модель	GT43
Матеріал корпусу	Металевий сплав
Діагональ дисплея, дюйми	43
Напруга живлення	220 В, 50 Гц
Максимальна споживана потужність, Вт	450
Тип матриці	IPS

Тип підсвітки	LED
Технологія розпізнавання дотиків	Інфрачервона, 20 дотиків
Співвідношення сторін	16:9
Роздільна здатність	1920 x 1080
Кут огляду	178°/178° (H/V)
Яскравість, кд/м2	300
Контрастність	5000 : 1
Ефективна область відображення, мм	944 x 534
Захист екрана	Загартоване скло
Потужність динаміків, Вт	20 (2 x 10)
Роз'єми*	Передня панель: HDMI input-1 шт, Touch USB-1шт, TV USB-1шт, PC USB-1шт

	Бічна панель: Touch USB-1 шт, USB2.0-1 шт, HDMI input-1шт, VGA IN-1шт, AUDIO IN-1шт, AV IN-1 шт, AUDIO OUT -1 шт, RF IN-1 шт,
Робоча температура, °C	Від +10 до +50, без конденсації вологи
Температура зберігання, °C довготривала	Від 0 до +50, без конденсації вологи
Температура зберігання, °C короткочасна	Від -30 до +50, без конденсації вологи
Розміри Ш x В x Д, мм	1078 x 630 x 58
Розміри пакування Ш x В x Д, мм	1135 x 750 x 150
Вага нетто/брутто, кг	22/30
Строк служби виробу, років	3

Комплект поставки**	Інтерактивна панель — 1 шт., пульт ДК — 1 шт., кабель живлення — 1 шт., настінне кріплення — 1 шт., маркер – 1 шт., телескопічна указка — 1 шт, гарантійний талон***
---------------------	--

* - кількість та тип роз'ємів може відрізнятись

** - комплект поставки може змінюватися без попередження;

***- гарантійний талон можна отримати в електронному вигляді шляхом реєстрації товару на сайті <https://intboard.ua/> у роділі "Підтримка".

Виробник: Guangdong Huashen Intelligent Electronic Technology Co.Ltd 3rd Floor, No. B11 Building, Hua chuang Animation Industry Park, No.9 Hua Teng Road, JinShan Village, Shiji Town, PanYu district, Guangzhou, Guangdong Province, China

Офіційний представник в Україні: ТОВ "КРЕО СІНЕРЖІ" 41600, Україна, Сумська обл., м. Конотоп, вул. Успенсько-Троїцька 37а

Сайт: <https://intboard.ua/>