



ІНТЕРАКТИВНА ДОШКА

UT-TBI82X

**ІНСТРУКЦІЯ
ВИКОРИСТАННЯ**

Зміст

1. Інформація про постачальника	3
2. Вступ	3
3. Загальні вказівки	3
4. Загальне облаштування інтерактивної дошки	4
5. Правила безпеки	5
6. Комплект поставки	7
7. Підготовка до монтажу	7
8. Монтаж дошки	8
9. Підключення інтерактивної дошки	9
10. Встановлення програмного забезпечення	10
11. Видалення програмного забезпечення	13
12. Кнопки швидкого доступу	14
13. Технічне обслуговування	17
14. Правила транспортування та зберігання	17
15. Екологія	18
16. Гарантійне обслуговування	18
17. Технічні характеристики	21

1. ІНФОРМАЦІЯ ПРО ПОСТАЧАЛЬНИКА

Країна походження товару: Китай. Виробник: Dong Guan RioTouch Technology Co. Офіційний представник в Україні: ТОВ «ІНТБООАРД». Адреса: 41600, Україна, Сумська обл., м. Конотоп, вул. Успенсько-Троїцька 37а

Електронна пошта: info@intboard.ua

Сайт компанії: intboard.ua

2. ВСТУП

Інтерактивна дошка INTBOARD UT-TBI 82X належить до нового покоління пристроїв цифрової освіти, вона може замінити традиційну дошку та зробити учбовий процес більш інформативним та цікавішим. Інтерактивна дошка поєднує в собі передові технології в галузі електроніки та програмного забезпечення. В інтерактивній дошці використовується інфрачервона технологія, що дозволяє розпізнавати та аналізувати дотики пальця, маркера або іншого непрозорого предмета, також вона дозволяє використовувати функцію «Мульти-тач», яка підтримує до 10 одночасних дотиків.

3. ЗАГАЛЬНІ ВКАЗІВКИ

Даний посібник призначений для інтерактивної дошки модель UT-TBI82X. Всі установки і операції, пов'язані з інтерактивною дошкою, повинні проводитись згідно цієї інструкції.

3.1 Інтерактивна дошка — призначена для роботи у складі інтерактивного комплексу або окремо. До складу інтерактивного комплексу окрім дошки повинні входити персональний комп'ютер (стаціонарний ПК чи ноутбук) та проектор.

У разі використання дошки у складі інтерактивного комплексу базове програмне забезпечення, дозволяє писати, створювати примітки, малювати, редагувати, виділяти будь-яку інформацію, зберігати зображення, створювати інтерактивні уроки та завдання, тощо.

При використанні інтерактивної дошки окремо, на ній можна писати спеціальними маркерами для білих дошок (маркери на водяній основі), або використовувати у якості екрана для проектора (без можливості використання інтерактивних функцій).

УВАГА!

У разі використання дошки не за призначенням, у тому числі і використання маркерів не призначених для написання на білих дошках, інтерактивна дошка гарантійному ремонту не підлягає.

4. ЗАГАЛЬНЕ ОБЛАШТУВАННЯ ІНТЕРАКТИВНОЇ ДОШКИ

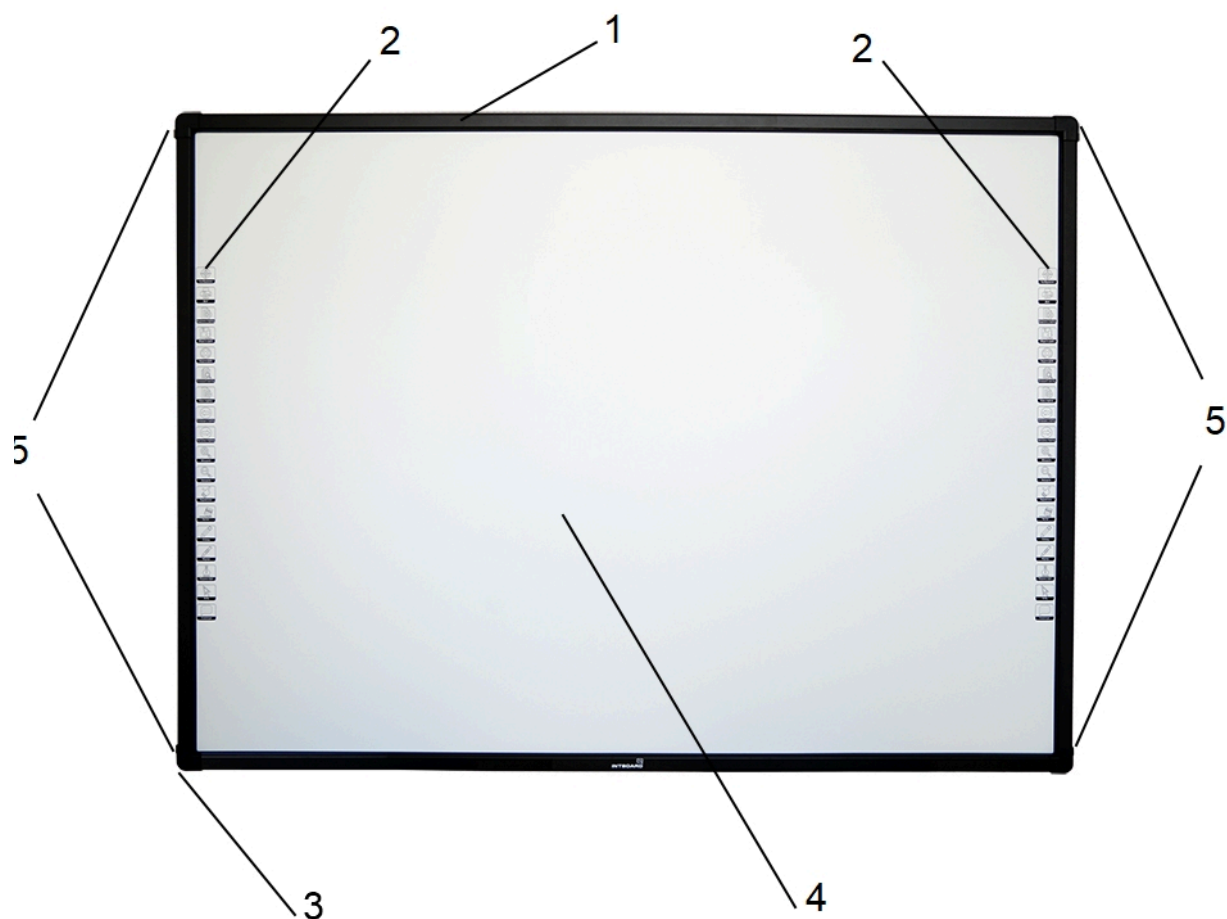

Складові частини інтерактивної дошки:

1 – Рамка з металевого сплаву з інфрачервоними датчиками розпізнавання дотиків

2 — Кнопки швидкого доступу;

3 — Кабель з USB роз'ємом для підключення до комп'ютера

4 — Робоча поверхня

5 — Настінне кріплення

4.1 По периметру інтерактивної дошки розташована рамка з металевого сплаву (1) з інфрачервоними датчиками та настінним кріпленням (5).

4.2 Робоча поверхня інтерактивної дошки (4) має керамічне, антивідблискове покриттям білого кольору. Керамічне покриття стійке до подряпин і дозволяє використовувати сухостираємі маркери.

З боків робочої області, ліворуч і праворуч, розташовані сенсорні кнопки швидкого доступу (2) з однаковими функціями. Загальна кількість 36 кнопок по 18 шт з кожного боку.

4.3 У лівому нижньому куті розташовано кабель з роз'ємом USB (3) для підключення інтерактивної дошки до комп'ютера, через який дошка отримує живлення і здійснюється обмін даними. У комплект постачання входить USB подовжувач, який підключається до USB роз'єму на кабелі дошки та до USB роз'єму на комп'ютері. За допомогою USB подовжувач можна збільшити відстань розташування комп'ютера від дошки.

* - конструкція інтерактивної дошки може змінюватися

5. ПРАВИЛА БЕЗПЕКИ

Перед використанням інтерактивної дошки ознайомтеся, будь ласка, з інструкцією. Неправильне використання дошки може призвести до тяжких травм або заповдіяти матеріальні збитки.

5.1. Інтерактивна дошка у складі інтерактивного комплексу не повинна використовуватись у приміщеннях:

- з підвищеною вібрацією;
- з хімічно активним середовищем;
- з температурою нижче +10°C та вище +50°C;
- з відносною вологістю повітря: більше 65% при 25°C;
- з концентрацією пилу більше ніж 0,75 мг/м³;
- з наявністю потужних зовнішніх електростатичних та магнітних полів.

УВАГА!

У разі порушення споживачем правил, викладених у посібнику користувача, інтерактивна дошка гарантійному ремонту не підлягає.

5.2. Встановлення та переміщення.

Монтаж та переміщення дошки повинно здійснюватись лише кваліфікованим персоналом.

Забезпечте надійне встановлення, щоб уникнути ризику падіння дошки. Інтерактивна дошка може бути закріплена на стіні, або встановлена на спеціальну мобільну стійку. Стіна повинна бути з цегли або з бетону.

Забороняється вішати інтерактивну дошку на стіну із гіпсокартону без додаткового посилення стіни у місцях кріплення.

Не розташовуйте важкі предмети зверху інтерактивної дошки.

Не розміщуйте інтерактивну дошку біля радіаторів центрального опалення або обігрівачів. Відстань від джерела тепла до інтерактивної дошки має бути не менше 1,5 метрів.

Не розміщуйте поблизу інтерактивної дошки ємності з водою чи іншими рідинами. При потраплянні води або іншої рідини усередину інтерактивної дошки вона може вийти з ладу.

Не піддавайте інтерактивну дошку довготривалому впливу прямих сонячних променів.

Не використовуйте гострі предмети для письма та керування.

Використовуйте інтерактивну дошку лише за кімнатної температури. Не піддавайте її впливу надто високих або низьких температур.

Вимикайте інтерактивну дошку від комп'ютера, якщо не плануєте використовувати її протягом тривалого часу.

5.3. Кабель USB та USB подовжувач

USB подовжувач, що входить до комплекту постачання, призначений лише для використання з цим пристроєм. Не використовуйте його з іншими пристроями.

Не розміщуйте кабель USB та USB подовжувач поруч із джерелами тепла.

Не розміщуйте кабель USB та USB подовжувач поруч з ємностями з водою чи іншими рідинами.

Захищайте USB-кабель та USB подовжувач від пошкоджень. Не згинайте та не розтягуйте їх із застосуванням фізичної сили. Не притискайте їх важкими предметами.

При підключенні та відключенні інтерактивної дошки від комп'ютера не торкайтесь USB-кабеля та USB подовжувача мокрими або вологими руками.

5.4. Температура

При переміщенні з приміщення з низькою температурою до приміщення з високою температурою не підключайте дошку відразу до комп'ютера – дочекайтеся доки її температура не вирівняється, щоб унеможливити конденсацію вологи (приблизно 6 годин).

Діапазон робочих температур інтерактивної дошки у складі комплексу – від +10 °С до +50°С, температура зберігання від – 30 до 60°С.

УВАГА!

Постачальник не несе відповідальності перед покупцем або іншою особою у разі порушення останніх правил, викладених в інструкції з безпеки.

6. КОМПЛЕКТ ПОСТАВКИ

- Інтерактивна дошка — 1 шт.;
- Маркер — 3 шт.;
- Телескопічна указка — 1 шт.;
- Монтажний комплект — 1 шт.;
- USB подовжувач — 1 шт.;

Інструкція, гарантійний талон, програмне забезпечення — постачаються в електронному вигляді. Для завантаження програмного забезпечення необхідно встановити додаток Intboard Простір. Завантажити додаток Intboard Простір можна [тут](#).

Комплект поставки може відрізнятись від зазначеного. Виробник залишає за собою право змінювати комплект поставки без попередження Покупця.

7. ПІДГОТОВКА ДО МОНТАЖУ

Для монтажу інтерактивної дошки на стіну підготуйте наступні інструменти:

Інструменти	Специфікація	Кількість
Викрутка	навхрест	1 шт.
Електродріль, свердло	6 мм	1 ком.
Молоток		1 шт.
Вимірювальна рулетка		1 шт.
Рівень		1 шт.
Олівець		1 шт.

8. МОНТАЖ ДОШКИ

8.1. Розпакуйте інтерактивну дошку з оригінальної упаковки

8.2. Виберіть місце на стіні для монтажу інтерактивної дошки згідно вимог з розділу «Правила безпеки» та виконайте наступні дії:

8.2.1. Скоби для настінного монтажу вже закріплені на інтерактивній дошці. Притуліть дошку до стіни та визначте місце розташування чотирьох скоб на стіні. Для інтерактивної дошки UT-TBI82X це приблизно: $y = 1196$ мм, $x = 1758$ мм

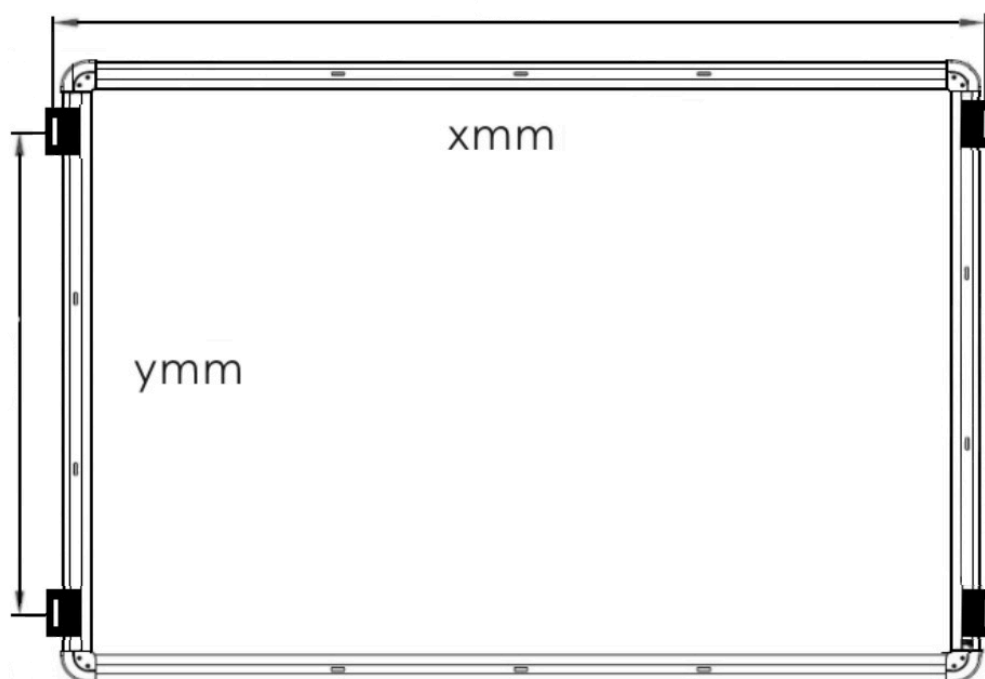

8.2.2. Зробіть за допомогою електродрилі та свердла отвори у відповідних місцях на стіні під дюбеля з монтажного комплекту.

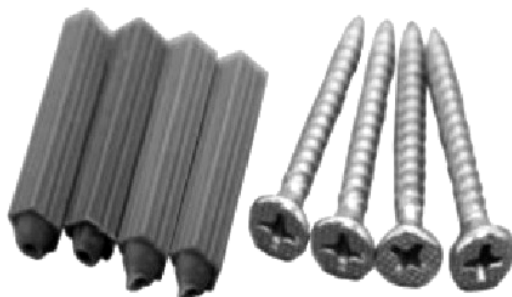

8.2.3. Дві людини повинні тримати дошку близько до стіни, а третя людина за допомогою гвинтів з монтажного комплекту кріпить дошку до стіни.

9. ПІДКЛЮЧЕННЯ ІНТЕРАКТИВНОЇ ДОШКИ

Після транспортування або зберігання інтерактивної дошки при температурах нижче 0°C та її подальшому використанні у складі інтерактивного комплексу витримайте дошку при кімнатній температурі не менше 6 годин.

Для використання інтерактивної дошки у складі інтерактивного комплексу її треба під'єднати до комп'ютера та налаштувати проєктор.

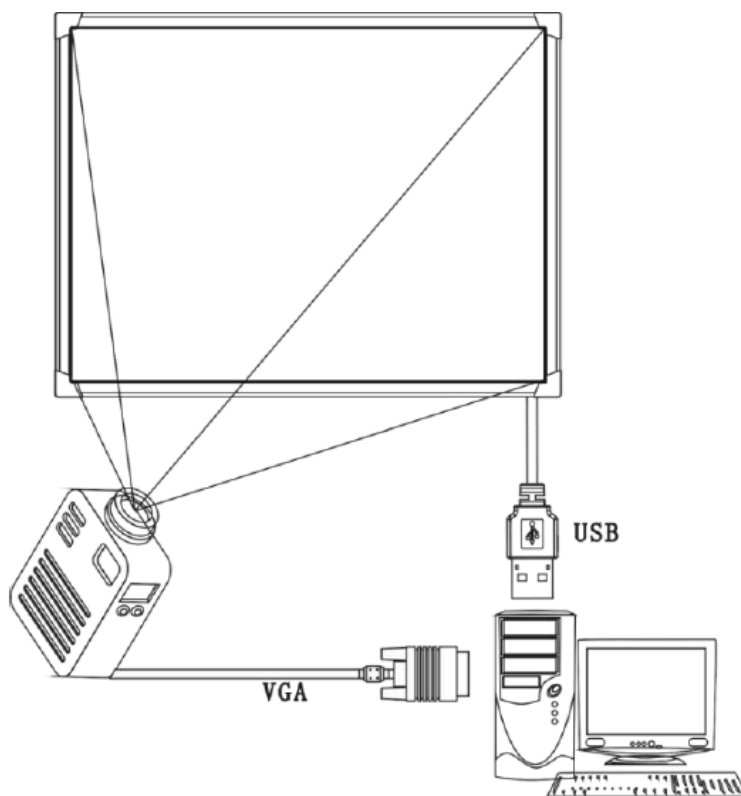

9.1. Для підключення дошки до комп'ютера з'єднайте інтерактивну дошку з USB-портом комп'ютера за допомогою USB подовжувач з комплекту поставки.

9.2. Для підключення проєктора до комп'ютера використовуйте VGA або HDMI кабель. У разі використання кабелю VGA звук на проєктор не передається!

9.3. Закріпіть проєктор на спеціальному кріпленні навпроти дошки так, щоб зображення з проєктора співпадало з активною поверхнею дошки та не заходило на кнопки швидкого доступу.

9.4. Якщо проєктор не може надати необхідне зображення, відрегулюйте його положення по відношенню до дошки.

10. ВСТАНОВЛЕННЯ ПРОГРАМНОГО ЗАБЕЗПЕЧЕННЯ

10.1. Мінімальні системні вимоги.

Процесор	Pentium III 800МГц або вище
Пам'ять	256 Мб або вище
HDD	1 Гб або більше вільного місця
Відеокарта	з підтримкою DirectX V9.0с або вище
Операційна система	Windows XP або вище
Роздільна здатність екрану (рекомендований)	11024 x 768 60Гц
Microsoft Office	Office XP або вище
Аудіо обладнання	Вбудована звукова карта та колонки
Веб браузер	Internet Explorer, Firefox

10.2. Завантажте програмне забезпечення Intboard Простір. Скачати програмне забезпечення Intboard Простір можна [тут](#).

10.3. Встановить програмне забезпечення Intboard Простір на комп'ютер та запустить його.

10.4 Переходимо у розділ “Завантаження” та відкриваємо розділ з програмним забезпеченням Intboard Easy Start. Завантажте базове програмне забезпечення для інтерактивної дошки Intboard Easy Start та програму для калібрування InfraRed Touch.

10.6. Запустіть програму установки Setup Intboard Easy Start.exe. подвійним кліком

10.6.1. Потім виберіть мову, на якій буде працювати програма:

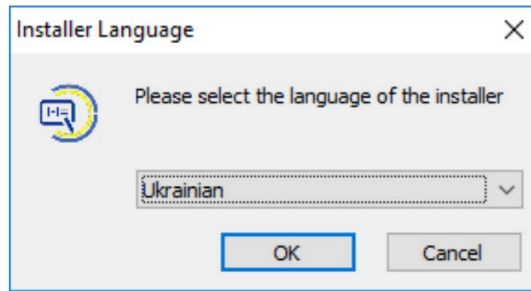

10.6.2. Після вибору мови натисніть "ОК", після чого з'явиться наступна картинка: оберіть "Далі" для продовження

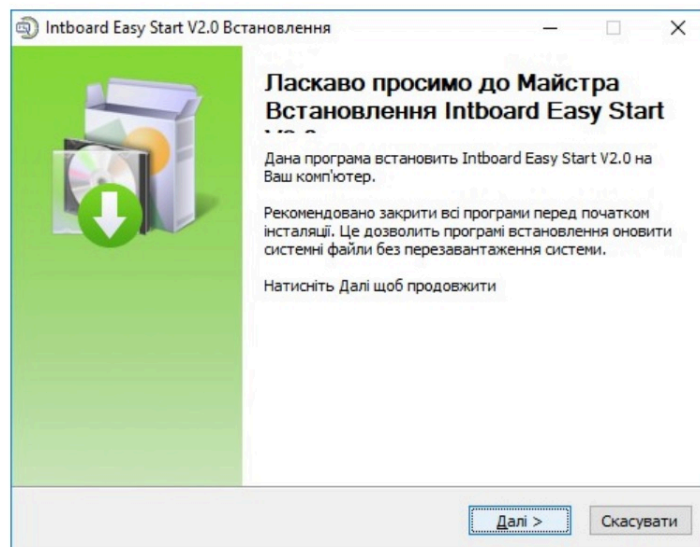

10.6.3. Оберіть місце встановлення програми і натисніть «Встановити», почнеться процес встановлення програмного забезпечення.

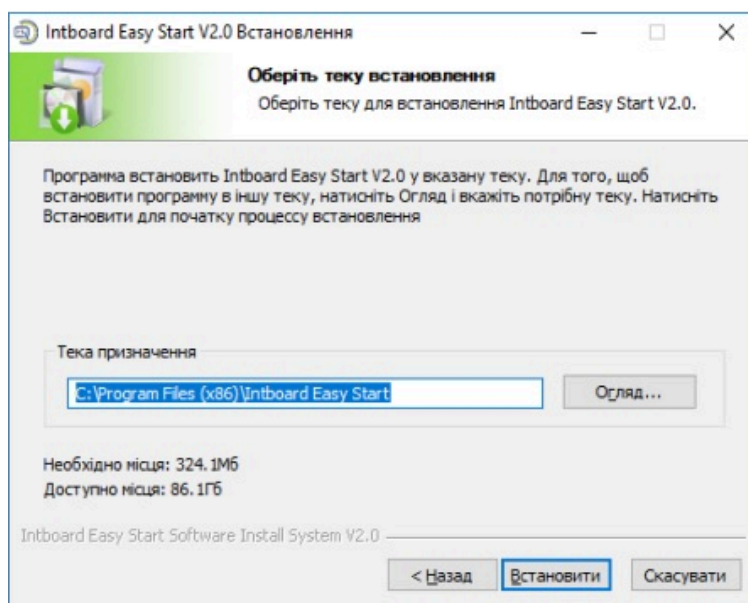

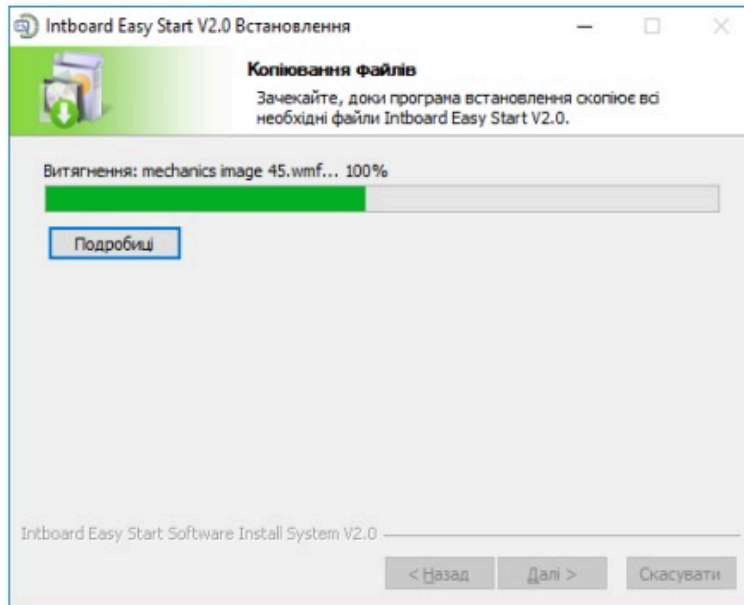

10.6.4. Натисніть «Кінець» для завершення установки програмного забезпечення.

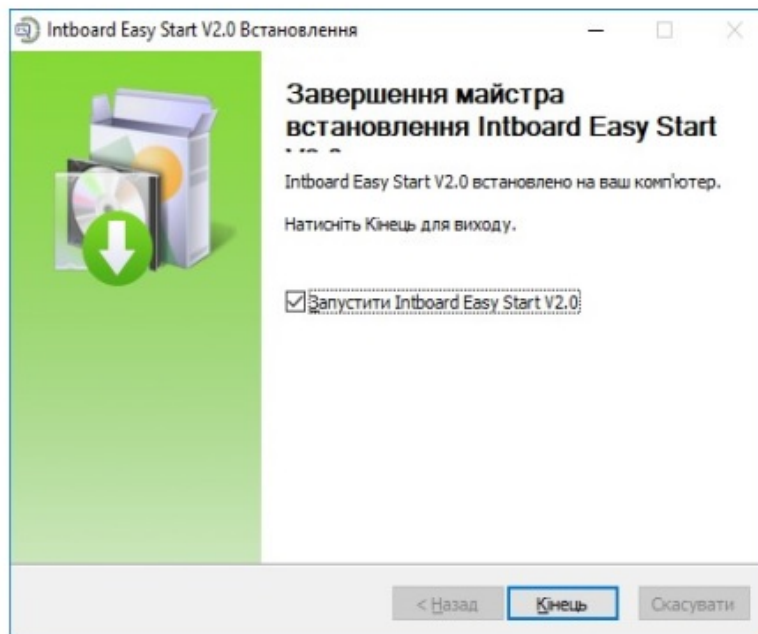

10.6.5. На робочому столі і в меню «Пуск» буде створений значок швидкого запуску програми.



10.7 Налаштуйте на комп'ютері параметри відображення дисплея.

10.7.1 Встановить роздільну здатність дисплея 1024 x 768. Збережіть налаштування.

10.7.2 Параметр “Кілька дисплеїв” встановить “Дублювати ці дисплеї”.

10.7.3 У розділі “Додаткові параметри дисплею” обираємо підключений проектор та встановлюємо частоту 75 Гц. Після знову зберігаємо параметри.

10.8 Відкалібруйте дошку

10.8.1 Запустить програму InfraRed Touch та оберить розділ калібрування обладнання

10.8.2 Проведіть калібрування торкаючись по чергово відповідних точок на дощі. Дошка відкалібрована.

Передивитись відеоінструкцію по встановленню та налаштуванню програмного забезпечення [ТУТ](#).

11. ВИДАЛЕННЯ ПРОГРАМНОГО ЗАБЕЗПЕЧЕННЯ

11.1. Натисніть Пуск — Параметри — Програми та можливості, знайдіть в списку програм Intboard Easy Start V2.0, клацніть «Видалити».

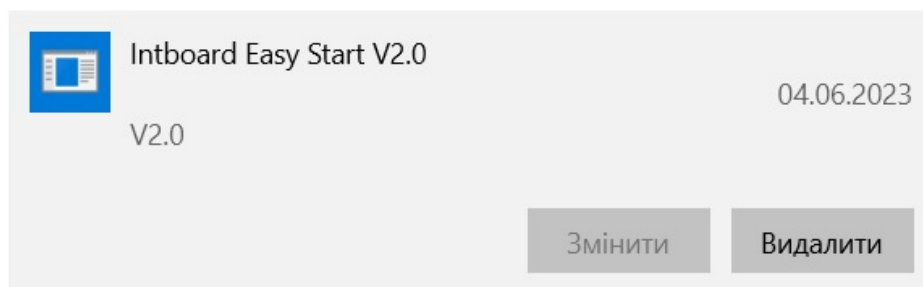

11.2. Дотримуйтесь підказок майстра для завершення видалення ПО.

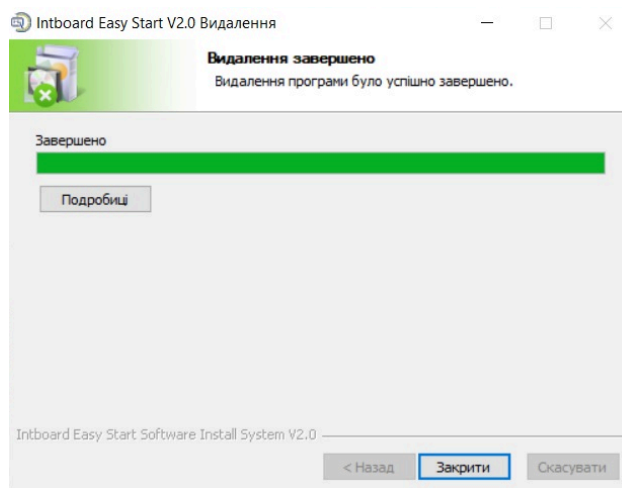
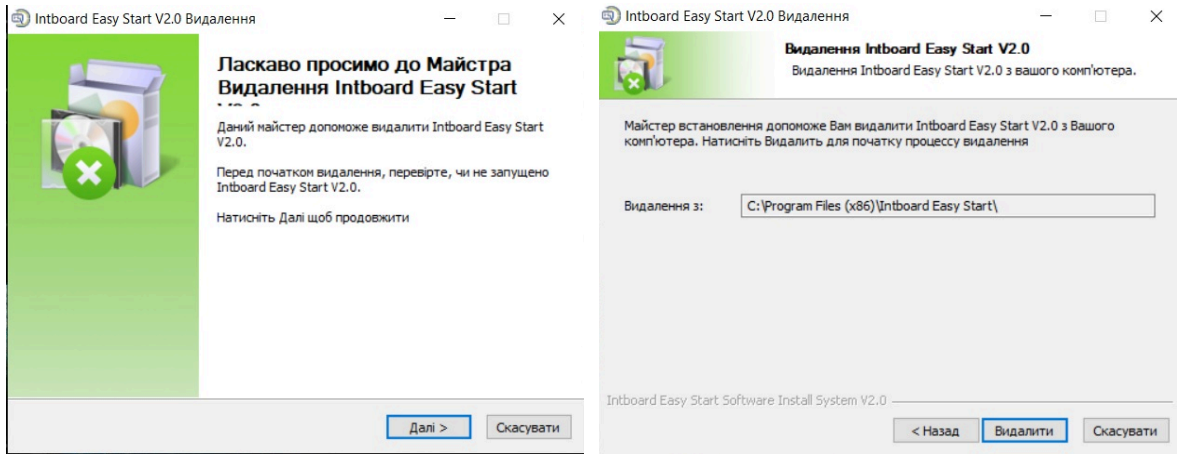









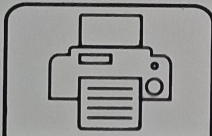

12. КНОПКИ ШВИДКОГО ДОСТУПУ

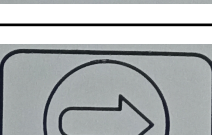

12.1. Функціонал інтерактивної дошки дозволяє використати кнопки швидкого доступу, які частково повторюють програмні кнопки в програмному забезпеченні. Кнопки швидкого доступу мають однакову кількість зліва і справа. Обидві сторони з кнопками відповідно мають ті ж функції. Користувач може або використовувати кнопки швидкого доступу або не використовувати - функціональні можливості інтерактивної дошки при цьому залишаються незмінними.

12.2. Опис кнопок швидкого доступу.

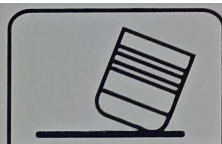
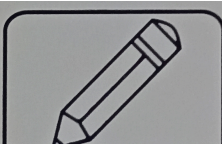

 <p>Друк</p>	<p>Натисніть, щоб роздрукувати</p>
 <p>Видалити сторінку</p>	<p>Натисніть, щоб видалити сторінку</p>
 <p>Зберегти файл</p>	<p>Натисніть, щоб зберегти файл</p>
 <p>Закрити файл</p>	<p>Натисніть, щоб закрити файл</p>
 <p>Попередній перегляд</p>	<p>Попередній перегляд</p>
 <p>Нова сторінка</p>	<p>Натисніть, щоб додати нову сторінку</p>
 <p>Попередня сторінка</p>	<p>Натисніть, щоб перейти попередню сторінку</p>
 <p>Наступна сторінка</p>	<p>Натисніть, щоб перейти на наступна сторінку</p>

 <p>Збільшити</p>	<p>Натисніть, щоб збільшити масштаб</p>
 <p>Зменшити</p>	<p>Натисніть, щоб зменшити масштаб</p>
 <p>Перемістити</p>	<p>Натисніть, щоб перемістити сторінку</p>
 <p>Ластик</p>	<p>Натисніть, щоб використовувати ластик</p>
 <p>Олівець</p>	<p>Натисніть, щоб використовувати олівець</p>
 <p>Маркер</p>	<p>Натисніть, щоб використовувати маркер</p>
 <p>Розумне перо</p>	<p>Натисніть, щоб використовувати розумне перо</p>

	<p>Натисніть, щоб увійти до режиму вибору</p>
	<p>Натисніть, щоб відкрити клавіатуру</p>

Кількість кнопок швидкого доступу та їх функціонал може змінюватись! Виробник залишає за собою право змінювати функціонал та кількість кнопок швидкого доступу без попередження Покупця.

13. ТЕХНІЧНЕ ОБСЛУГОВУВАННЯ

13.1. Загальний догляд за інтерактивною дошкою, який здійснює власник, включає видалення пилу і бруду з поверхонь дошки.

13.2. Загальний догляд за дошкою здійснюється тільки коли дошка не підключена до комп'ютера

13.3. Видалення пилу і бруду робиться м'якою тканиною, змоченою спеціальним розчином або спеціальними вологими серветками.

13.4. Щоб уникнути потрапляння всередину інтерактивної дошки вологи (що може привести до виходу з ладу), її забороняється мити.

УВАГА!

Вихід інтерактивної дошки з ладу внаслідок потрапляння всередину вологи, чи будь-якої іншої речовини або предмета не буде вважатися гарантійним випадком. Усі витрати по ремонту дошки буде нести покупець, включаючи доставку дошки до сервісного центру.

14. ПРАВИЛА ТРАНСПОРТУВАННЯ ТА ЗБЕРІГАННЯ

14.1. Транспортування інтерактивної дошки здійснюється будь-яким видом критого вантажного транспорту, який має необхідну за розмірами вантажну платформу або кузов, та надійно захищає вантаж від впливу атмосферних опадів. Інтерактивні дошки повинні транспортуватися в оригінальній упаковці з додаванням додаткових захисних засобів передбачених перевізником, наприклад,

обрешетування. Транспортування інтерактивної дошки здійснюється тільки в вертикальному положенні та за умови надійної фіксації, що унеможлиблює її падіння

УВАГА!

Вихід інтерактивної дошки з ладу внаслідок її транспортування транспортним засобом, який не має необхідної за розміром вантажної платформи або кузова, та який не захищає від впливу атмосферних опадів не буде вважатися гарантійним випадком. Усі витрати по ремонту дошки буде нести покупець, включаючи доставку дошки до сервісного центру.

14.2. Інтерактивна дошка повинна зберігатися у критому приміщенні, яке надійно захищає дошку від впливу атмосферних опадів. Температура зберігання повинна становити від – 30 до 60°C, з відносною вологістю повітря: не більше 85% при 25°C (без конденсації вологи).

УВАГА!

Вихід інтерактивної дошки з ладу внаслідок неправильного зберігання не є гарантійним випадком. Усі витрати по ремонту дошки буде нести покупець, включаючи доставку дошки до сервісного центру.

У разі транспортування інтерактивної панелі транспортом перевізника або кур'єрською службою відповідність за застосування заходів довілля відповідно до норм чинного законодавства покладається на відповідного перевізника або кур'єрську службу.

15. ЕКОЛОГІЯ

15.1. Будь-ласка, не викидайте інтерактивну дошку, упаковку від дошки та її комплект поставки, як звичайне сміття. Ставтеся до них, як до продуктів, які потребують відповідної переробки. При необхідності їх утилізації здайте їх у відповідні пункти прийому для подальшого відправлення на переробку. Утилізація інтерактивної дошки, її упаковки та комплекту постачання повинна проводитись відповідно до місцевих вимог до екології!

16. ГАРАНТІЙНЕ ОБСЛУГОВУВАННЯ

Просимо Вас уважно прочитати умови гарантійних зобов'язань.

Обмін товару належної якості проводить у відповідності до чинних норм законодавства, тільки якщо товар не використовувався, має повний комплект поставки, збережений його товарний вид, пломби, ярлики, захисні плівки і т.д..

16.1. Виріб приймається до гарантійного ремонту в оригінальній упаковці і повній комплектності, за наявністю оформленого гарантійного талону.

16.2. Продавець не бере на себе відповідальність:

- за сумісності обраного товару з будь-яким іншим виробом;
- за прямі або непрямі збитки, що є результатом неправильної експлуатації виробу.

Строк служби виробу становить 3 роки. Після закінчення цього терміну виробник не несе відповідальності за безпечну роботу виробу, а також за заподіяння шкоди здоров'ю чи майну.

Гарантійний термін обслуговування вказано у гарантійному талоні. Гарантійний термін розпочинається з моменту отримання товару покупцем.

16.3. Гарантійний ремонт обладнання, що вийшло з ладу, здійснюється безкоштовно впродовж гарантійного терміну, якщо при огляді встановлено, що це брак заводу-виробника.

16.4. Гарантійний ремонт (заміна, встановлення, налагодження деталей) здійснюється тільки фахівцями продавця.

16.5. ТОВ “КРЕО СІНЕРЖІ” підтверджує прийняття на себе зобов'язань по задоволенню вимог споживачів, встановлених чинним законодавством про захист прав споживачів у випадку виявлення недоліків виробу.

Однак ТОВ “КРЕО СІНЕРЖІ” залишає за собою право відмовити у безкоштовному гарантійному обслуговуванні у випадку недотримання викладених нижче умов гарантії:

- розкомплектація обладнання;
- відсутність гарантійного талона, завіреного продавцем;
- пошкодження устаткування з вини покупця внаслідок неналежного використання, порушення правил транспортування, зберігання, або здійснення вантажно розвантажувальних робіт;
- недотримання технічних вимог, викладених в інструкції з експлуатації (недотримання норм завантаження, застосування несертифікованих струмових приладів захисту і т.п.) або у разі аварії;
- при наявності на внутрішніх частинах виробів слідів рідини, пилу, комах, і т.д., що є причиною поломки;
- при наявності механічних, електростатичні, хімічні пошкодження поверхонь інтерактивної дошки, робочої поверхні чи складових у тому числі і кабелів з комплекта поставки;

- пошкодження обладнання внаслідок повеней, пожеж та інших стихійних лих;
- використання обладнання не за призначенням, вказаним у технічній документації заводу виробника;
- у випадку використання не оригінальних кабелів або кабелів що мають механічні пошкодження;
- у випадку пошкоджень викликаних невідповідністю Державним стандартам параметрів електроживлення, телекомунікаційних і кабельних мереж та інших подібних чинників;
- у випадку пошкоджень викликаних відсутністю контакту заземлення в мережі електроживлення;
- у випадку пошкоджень викликаних використанням неякісних носіїв інформації;
- самостійного ремонту або ремонту третіми особами.

16.6. Гарантія не поширюється на витратні матеріали, комплект аксесуарів, програмне забезпечення.

16.7. Умови гарантійного обслуговування не передбачають проведення технічного обслуговування, регламентних та профілактичних робіт (огляд, чищення, регулювання та ін.).

16.8. Установка (збір, підключення, введення в експлуатацію) інтерактивної дошки, її налаштування не відносяться до гарантійного обслуговування.

16.9. Покупець зобов'язується організувати за рахунок власних коштів технічне обслуговування, проведення регламентних і профілактичних робіт протягом гарантійного терміну в обсязі, передбаченому підприємством-виробником, не пізніше одного місяця після введення обладнання в експлуатацію.

16.10. Для забезпечення належного функціонування і технічного стану обладнання впродовж гарантійного терміну обов'язково необхідно здійснювати технічний нагляд за обладнанням.

16.11 Гарантія на замінені частини або повністю замінений виріб закінчується в момент закінчення гарантії на придбане обладнання.

16.12. Ремонт здійснюється у сервісному центрі. У разі гарантійного ремонту витрати по демонтажу несе покупець. У разі не гарантійного ремонту витрати по демонтажу та транспортуванню несе покупець.

Звернутись до сервісного центру можна за допомогою форми зворотнього зв'язку на сайті <https://intboard.ua/> у розділі “Підтримка”

17. ТЕХНІЧНІ ХАРАКТЕРИСТИКИ

Модель	UT-TBI82X
Матеріал рами	Металевий сплав
Технологія	Інфрачервона (підтримуються дотики пальцем, маркером і будь-яким непрозорим об'єктом)
Поверхня	Керамічна/папо XPS, високоміцна, зносостійка, матова з покриттям антивідблиску, з можливістю писати сухостираємими маркерами
Функція Multi Touch	Multi Touch 10 торкань
Наявність клавіш швидкого доступу	Є (36 шт., по 18 шт з лівого та правого боків)
Роздільна здатність, точок	32768 x 32768

Інтерфейс підключення	USB 2.0 / USB 3.0
Співвідношення сторін	4:3
Зовнішні розміри з лотком, мм	1764 x 1253 x 33
Зовнішня діагональ, мм	2135
Діагональ активної поверхні, мм	2040
Розмір активної поверхні, мм	1675 x 1180
Роздільна здатність	32768 x 32768

Швидкість курсору	<20 мс
Функціональність курсору	як комп'ютерна миша: одинарне натискання та подвійне натискання
Підтримка операційних систем	Windows XP, Vista/7/8/10/11
Джерело живлення/передачі даних	USB
Максимальна потужність	<2 Вт, робочий струм <200 мА
Комплект поставки*	Інтерактивна дошка — 1 шт., маркер — 3 шт., телескопічна указка — 1 шт, монтажний комплект — 1 шт, USB подовжувач — 1 шт Інструкція, програмне забезпечення, гарантійний талон — в електронному вигляді
Розміри в упаковці, мм	1855 x 1375 x 75
Вага нетто, кг	19
Вага брутто	27

Робоча температура та вологість	У складі комплексу від +10 °С до +50°С, з відносною вологістю повітря: не більше 65% при 25°С (без конденсації вологи) Окремо від – 30 до 60°С, з відносною вологістю повітря: не більше 85% при 25°С (без конденсації вологи)
Умови зберігання	Зберігати у сухому, захищеному від атмосферних опадів місці при температурі від – 30 до 60°С, з відносною вологістю повітря: не більше 85% при 25°С (без конденсації вологи)
Термін придатності	36
Строк служби виробу, міс	36
Гарантійний термін**	Зазначається у гарантійному талоні

*Комплект поставки може відрізнятись від зазначеного. Виробник залишає за собою право змінювати комплект поставки без попередження Покупця.

*Для отримання гарантійного талона зареєструйте продукт на сайті intboard.ua у розділі "Підтримка".